

DISTRIBUIDOR AUTORIZADO

Top  Surgical
Materiais Cirúrgicos

CATÁLOGO PRODUTOS

PRÓTESES E IMPLANTES PARA
RECONSTRUÇÃO DA CADEIA OSSICULAR
DO OUVIDO MÉDIO.

 @topsurgical



IMPORTADOR MASTER

 **otológica** Brasil

PRÓTESES OSSICULARES

TORP & PORP

As Próteses ossiculares denominadas PORP & TORP são geralmente utilizadas em pacientes com distribuição, ruptura Ossicular por Colesteatoma, Otite Média crônica ou malformação Ossicular congênita. Nossa linha de próteses de orelha média são feitas de titânio puro, um material comprovadamente biocompatível com excelentes propriedades de transmissão de som.



PRÓTESES OSSICULARES
TORP & PORP



TEMPLATE PARCIAL TOTAL

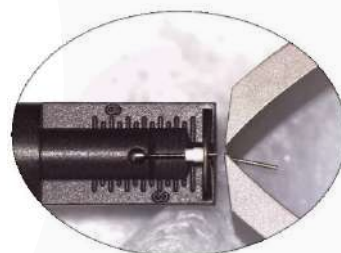
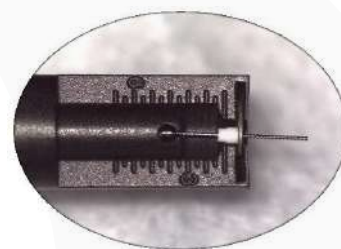

SISTEMA ALTO AJUSTÁVEL



PINÇA DE CORTE

966 Bandeja descartável

910 Cortador ALTO

O Sistema ALTO Ajustável das Próteses PORP & TORP da Grace Medical é patenteado e tem um mecanismo exclusivo de dimensionamento da prótese antes de ser implantada, reduzindo o tempo cirúrgico e simplificando a medida adequada da prótese. Consulte-nos!

PRÓTESES TORP

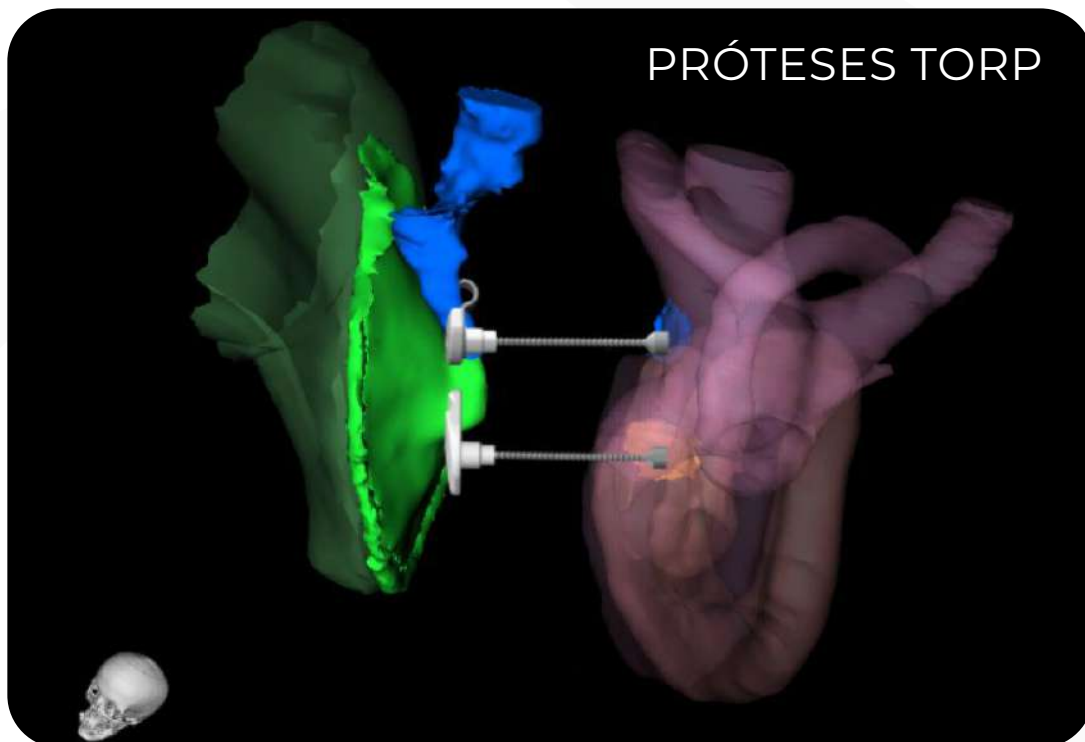

PRÓTESE TOTAL EM TITÂNIO COM SISTEMA AJUSTÁVEL OFFSET

REF.	MATERIAL	MEDIDA DA CABEÇA	MEDIDA AJUSTÁVEL	DIÂMETRO
600	Titânio	2.50mm x 3.50mm	2.50mm - 7.00mm	0.8mm



PRÓTESE TOTAL EM TITÂNIO COM SISTEMA AJUSTÁVEL C/ SAPATA INTEGRADA

REF.	MATERIAL	MEDIDA DA CABEÇA	MEDIDA AJUSTÁVEL	DIÂMETRO
604	Titânio	2.50mm x 3.50mm	3.00mm x 7.00mm	0.8mm x 2.30mm

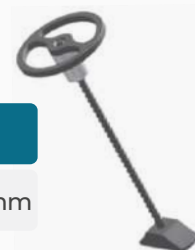

PRÓTESE TOTAL EM TITÂNIO COM SISTEMA AJUSTÁVEL CENTERED

REF.	MATERIAL	MEDIDA DA CABEÇA	MEDIDA AJUSTÁVEL	DIÂMETRO
605	Titânio	2.50mm x 3.50mm	3.00mm x 7.00mm	0.8mm



PRÓTESE TOTAL EM TITÂNIO COM SISTEMA AJUSTÁVEL OFFSET

REF.	MATERIAL	MEDIDA DA CABEÇA	COMPRIMENTO AJUSTÁVEL	DIÂMETRO
648	Titânio	3.25mm x 4.00mm	2.50mm to 7.00mm	0.8mm



PRÓTESES OSSICULARES
TORP & PORP

PRÓTESES PORP

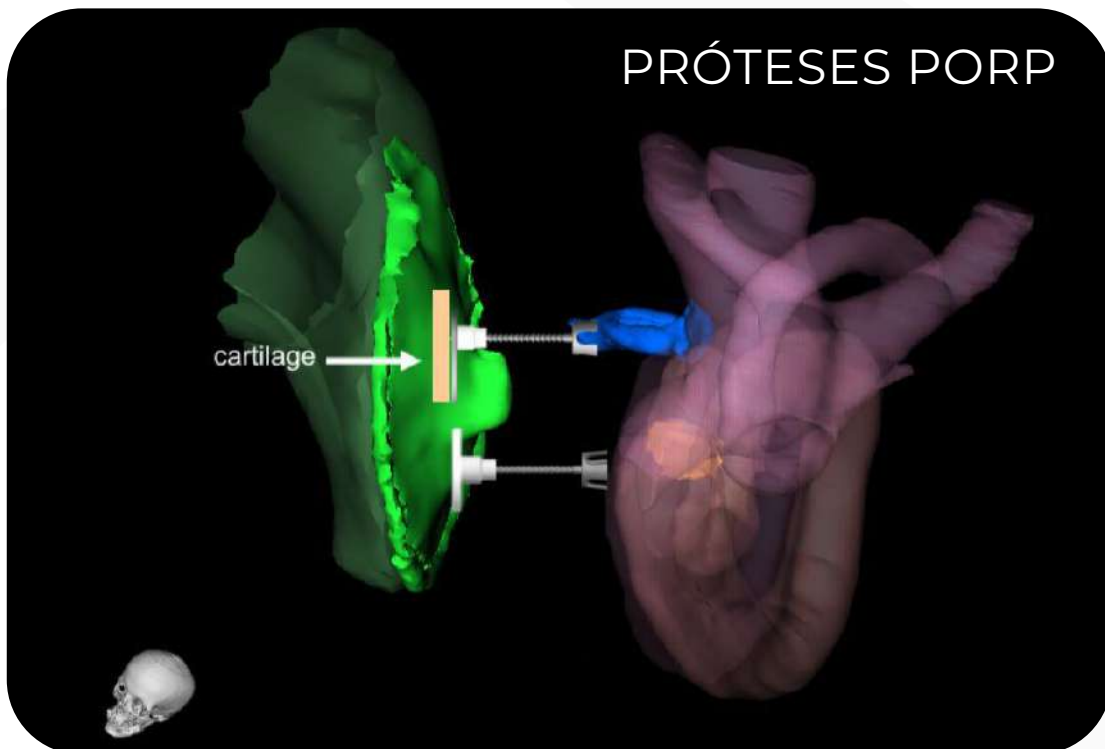

PRÓTESE PARCIAL EM TITÂNIO COM SISTEMA AJUSTÁVEL OFFSET

REF.	MATERIAL	MEDIDA DA CABEÇA	MEDIDA AJUSTÁVEL	DIÂMETRO
650	Titânio	2.50mm x 3.50mm	2.00mm x 5.60mm	1.45mm



PRÓTESE TOTAL EM TITÂNIO COM SISTEMA AJUSTÁVEL CENTERED

REF.	MATERIAL	MEDIDA DA CABEÇA	MEDIDA AJUSTÁVEL	DIÂMETRO
655	Titânio	3.00mm	2.00mm x 5.60mm	1.45mm



PRÓTESE TOTAL EM TITÂNIO COM SISTEMA AJUSTÁVEL OFFSET

REF.	MATERIAL	MEDIDA DA CABEÇA	COMPRIMENTO AJUSTÁVEL	DIÂMETRO
678	Titânio	3.25mm x 4.00mm	1.50mm to 5.60mm	1.45mm cup



PRÓTESE PARCIAL EM TITÂNIO SAPATA PARA TORP

REF.	MATERIAL	COMPRIMENTO	LARGURA	ALTURA	DIÂMETRO
636-080	Titânio	1.40mm	1.09mm	1.14mm	0.8mm



FRISBEE

PRÓTESE PARCIAL EM TITÂNIO FRISBEE



PRÓTESE PARCIAL EM TITÂNIO FRISBEE

REF.	MATERIAL	COMPRIMENTO	MEDIDA DA CABEÇA	DIÂMETRO
750-050	Titânio	0.50mm	3.00mm	1.17mm
750-100	Titânio	1.00mm	3.00mm	1.17mm
750-150	Titânio	1.50mm	3.00mm	1.17mm
750-200	Titânio	2.00mm	3.00mm	1.17mm



PRÓTESES OSSICULARES
TORP & PORP



05

 @topsurgical

IMPORTADOR MASTER

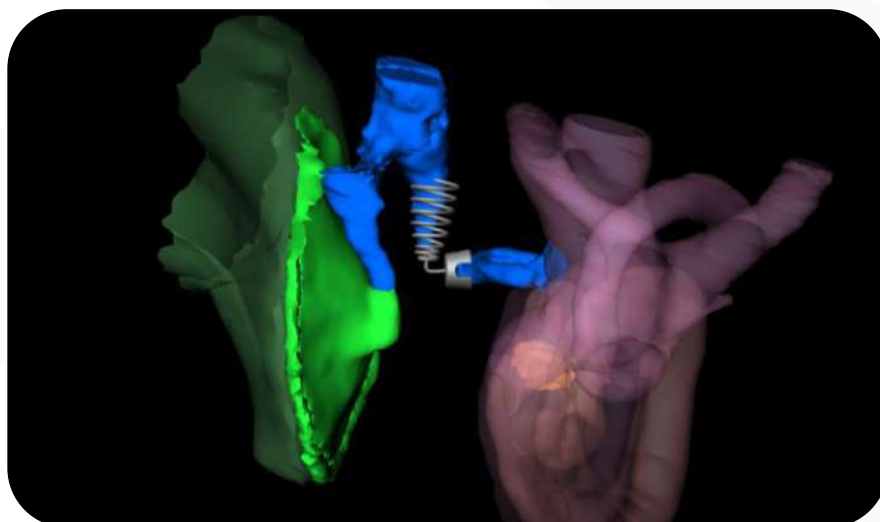

DISTRIBUIDOR AUTORIZADO

Materiais Cirúrgicos

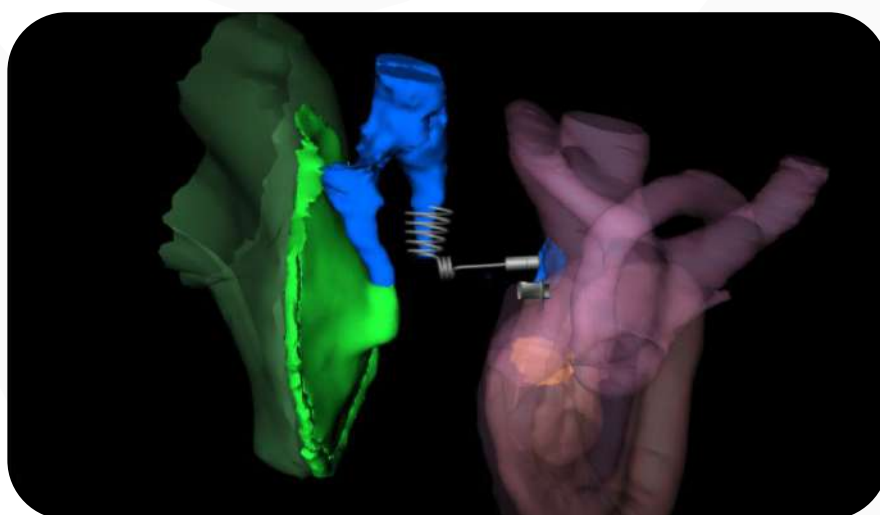

PRÓTESE PARCIAL EM TITÂNIO
KRAUS K-HELIX TIPO COROA

REF.	MATERIAL	COMPRIMENTO BOBINA	DIÂMETRO
756-300	Titânio	2.75mm	1.75mm



PRÓTESE PARCIAL EM TITÂNIO
KRAUS K-HELIX TIPO PISTÃO

REF.	MATERIAL	COMPRIMENTO BOBINA	COMPRIMENTO FUNCIONAL	DIÂMETRO
757-300	Titânio	2.75mm	4.70mm	0.6mm



PRÓTESE PARCIAL EM TITÂNIO
TIPO SAPATA KRAUS K-HELIX FOOTPLATE

REF.	MATERIAL	COMPRIMENTO	LARGURA	ALTURA	DIÂMETRO
636-060	Titânio	1.40mm	0.86mm	1.14mm	0.6mm





PRÓTESES DE ESTRIBO

Estapedotomia ou Estapedectomia

Esse tipo de prótese é utilizado quando há o crescimento anormal de osso nesta região, o estribo vai se paralisando e sendo incapaz de entregar à cóclea a vibração sonora que chega até ele vinda do exterior. Classificamos essa surdez decorrente dessa dificuldade de conduzir o som à cóclea como condutiva, em oposição à surdez sensorial ou sensorioneural, oriunda do dano da própria cóclea ou do nervo auditivo. Temos diversos modelos e dimensões para esse tipo de prótese (Teflon, Platina, Titânio e a mais nova tecnologia Nitinol).

PRÓTESES DE ESTRIBO

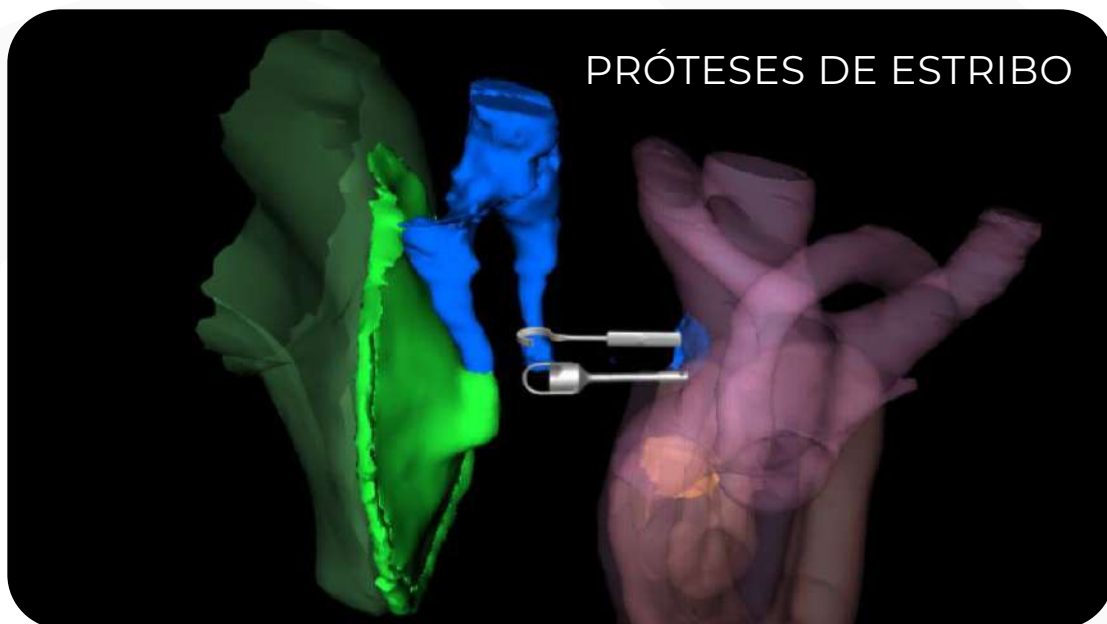

PRÓTESES DE ESTRIBO

Estapedotomia ou Estapedectomia

REF.	DIÂMETRO EIXO	COMPRIMENTO
469-400	0.6mm	4.00mm
469-425	0.6mm	4.25mm
469-450	0.6mm	4.50mm
469-475	0.6mm	4.75mm
467-375	0.5mm	3.75mm
467-400	0.5mm	4.00mm
467-425	0.5mm	4.25mm
467-450	0.5mm	4.50mm
467-475	0.5mm	4.75mm
467-500	0.5mm	5.00mm
467-600	0.5mm	6.00mm
468-375	0.6mm	3.75mm
468-400	0.6mm	4.00mm
468-425	0.6mm	4.25mm
468-450	0.6mm	4.50mm
468-475	0.6mm	4.75mm
468-500	0.6mm	5.00mm
468-600	0.6mm	6.00mm

MATERIAL: NITINOL / TEFLON

TIPO: PISTÃO

Zona de memória para ativação Termossensível



PRÓTESE DE RECONSTRUÇÃO OSSICULAR EM TEFLON

MATERIAL: TEFLON

TIPO: PISTÃO

DIÂMETRO FECHO: 0.6MM

REF.	DIÂMETRO EIXO	COMPRIMENTO
401-600	0.4mm	6.00mm
402-400	0.6mm	4.00mm
402-450	0.6mm	4.50mm
402-500	0.6mm	5.00mm
402-600	0.6mm	6.00mm
403-600	0.6mm	6.00mm



PRÓTESE DE RECONSTRUÇÃO OSSICULAR E EM TITÂNIO

REF.	DIÂMETRO EIXO	COMPRIMENTO
460-425	0.4mm	4.25mm
460-450	0.4mm	4.50mm
460-475	0.4mm	4.75mm
413-425	0.5mm	4.25mm
413-450	0.5mm	4.50mm
413-475	0.5mm	4.75mm
461-425	0.6mm	4.25mm
461-450	0.6mm	4.50mm
461-475	0.6mm	4.75mm

MATERIAL: TITÂNIO

TIPO: PISTÃO



PRÓTESE DE RECONSTRUÇÃO OSSICULAR EM PLATINA COM TITÂNIO

MATERIAL: PLATINA COM TITÂNIO

TIPO: PISTÃO

DIÂMETRO FECHO: 0.6MM

REF.	DIÂMETRO EIXO	COMPRIMENTO
418-375	0.5mm	3.75mm
418-400	0.5mm	4.00mm
418-425	0.5mm	4.25mm
418-450	0.5mm	4.50mm
418-475	0.5mm	4.75mm



Marcador de profundidade para ajudar o cirurgião a visualizar a colocação no vestíbulo.

PRÓTESES DE ESTRIBO
Estapedotomia ou Estapedectomia



PRÓTESES DE ESTRIBO

Tipo Alça de Balde

REF.	DIÂMETRO EIXO	COMPRIMENTO
420-400	0.4mm	4.00mm
420-425	0.4mm	4.25mm
420-450	0.4mm	4.50mm
420-475	0.4mm	4.75mm
420-500	0.4mm	5.00mm
422-400	0.6mm	4.00mm
422-425	0.6mm	4.25mm
422-450	0.6mm	4.50mm
422-475	0.6mm	4.75mm
422-500	0.6mm	5.00mm
424-400	0.8mm	4.00mm
424-425	0.8mm	4.25mm
424-450	0.8mm	4.50mm
424-500	0.8mm	5.00mm

MATERIAL: TITÂNIO

TIPO: PADRÃO

ROBINSON PRÓTESES DE ESTRIBO COM ALÇA DE BALDE



REF.	DIÂMETRO EIXO	COMPRIMENTO
421-400	0.4mm	4.00mm
421-425	0.4mm	4.25mm
421-450	0.4mm	4.50mm
421-475	0.4mm	4.75mm
421-500	0.4mm	5.00mm
421-550	0.4mm	5.50mm
421-600	0.4mm	6.00mm
423-400	0.6mm	4.00mm
423-425	0.6mm	4.25mm
423-450	0.6mm	4.50mm
423-475	0.6mm	4.75mm
423-500	0.6mm	5.00mm
425-400	0.8mm	4.00mm
425-425	0.8mm	4.25mm
425-450	0.8mm	4.50mm
425-475	0.8mm	4.75mm
425-500	0.8mm	5.00mm

MATERIAL: TITÂNIO

TIPO: ENTALHADA

LIPPY PRÓTESES DE ESTRIBO COM ALÇA DE BALDE ENTALHADA



PRÓTESES DE ESTRIBO

Tipo Alça de Balde

REF.	DIÂMETRO EIXO	COMPRIMENTO
427-400	0.4mm	4.00mm
427-425	0.4mm	4.25mm
427-450	0.4mm	4.50mm
427-475	0.4mm	4.75mm
427-500	0.4mm	5.00mm
426-400	0.6mm	4.00mm
426-425	0.6mm	4.25mm
426-450	0.6mm	4.50mm
426-475	0.6mm	4.75mm
426-500	0.6mm	5.00mm
428-400	0.6mm	4.00mm
428-450	0.6mm	4.50mm
428-500	0.6mm	5.00mm

MATERIAL: TITÂNIO

TIPO: POÇO AJUSTÁVEL

BARTELS PRÓTESES DE ESTRIBO COM ALÇA DE BALDE ENTALHADA



MATERIAL: TITÂNIO / NI

TIPO: ENTALHADA

REF.	DIÂMETRO EIXO	COMPRIMENTO
430-400	0.4mm	4.00mm
430-425	0.4mm	4.25mm
430-450	0.4mm	4.50mm
430-475	0.4mm	4.75mm
430-500	0.4mm	5.00mm
430-550	0.4mm	5.50mm
430-600	0.4mm	6.00mm

TIPO: * OFFSET

GRACE PRÓTESES DE ESTRIBO COM ALÇA DE BALDE ENTALHADA



BENEFÍCIOS

- Menos necrose de bigorna
- Sem necessidade de crimpagem
- Sem aplicação de Calor
- Vários opções de design

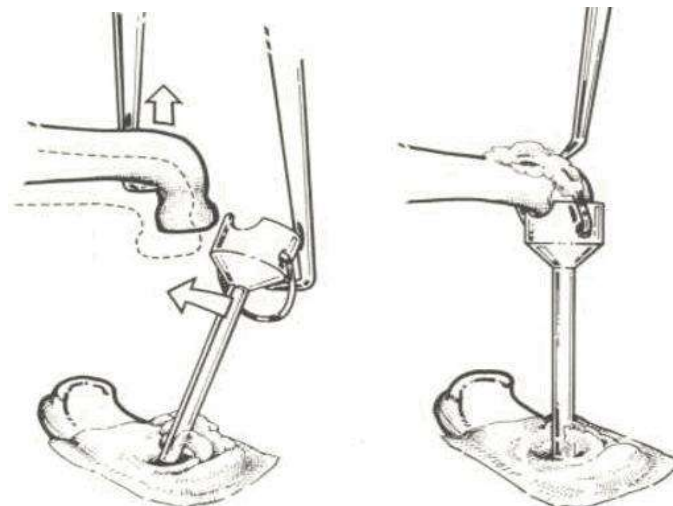

TUBOS DE VENTILAÇÃO

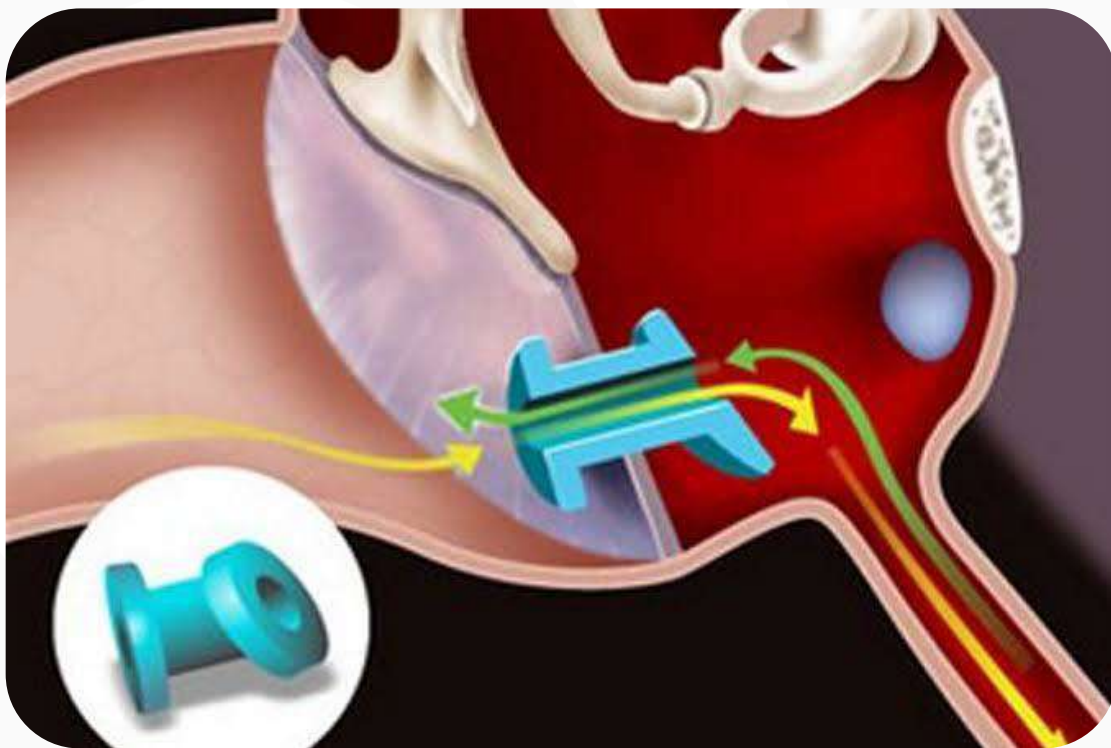

Tubo de Ventilação ou Dreno Otológico, é utilizado para drenar infecções do ouvido médio, podendo ser utilizado tanto para curta como para longa permanência, ocorrendo sua expulsão natural para os Modelos Carretel e Tubo Triune uma simples retirada para o modelo "T" (entre outros). Confeccionado em silicone grau implantável de alta flexibilidade ou em teflon.



TECNOLOGIA DE MOLDE A FRIO DE SILICONE

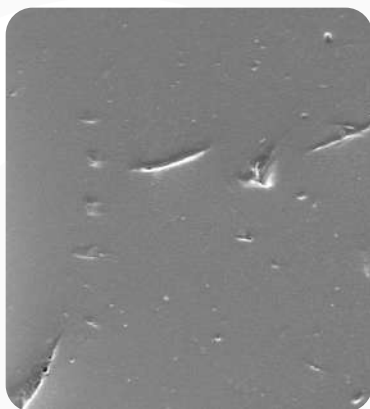

Superfície à Frio (Grace Medical) médica do tubo do silicone do molde da benevolência

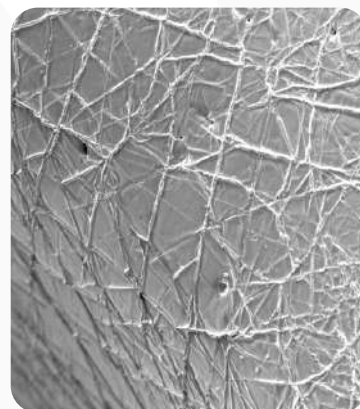

Superfície à Quente tecnologia do tubo do silicone do molde

TÉCNICA EM MOLDE DE SILICONE QUENTE (TRADICIONAL)

SILICONE FRIO → MOLDE QUENTE → FORNO QUENTE

Cria superfície mais rugosa da superfície do tubo “casca de laranja” pode criar plataforma para adesão de bactérias

TÉCNICA EM MOLDE DE SILICONE À FRIO (GRACE MEDICAL)

SILICONE FRIO → MOLDE FRIO → FORNO QUENTE

Cria superfície lisa do tubo, fornece menos área para adesão de bactérias



A Cold Mold Technology está disponível em todos os tubos de ventilação de silicone da Grace Medical.

TUBOS DE VENTILAÇÃO



TUBOS DE VENTILAÇÃO

REF.	LARGURA	BASE	MATERIAL	ESPAÇO DE ILUMINAÇÃO
520-051	0.76mm	2.30mm	Teflon	1.14mm
*510-001	0.76mm	2.30mm	Silicone	1.14mm
510-011	0.70mm	2.54x3.81mm	Silicone	1.14mm

DRENO OTOLÓGICO DONALDSON



* com aba

REF.	LARGURA	BASE	MATERIAL	ESPAÇO DE ILUMINAÇÃO
*510-041	1.00mm	(a) 2.44 (b) 2.16	Silicone	1.02mm
510-051	1.00mm	(a) 2.44 (b) 2.16	Silicone	1.02mm
*510-061	1.00mm	(a) 2.44 (b) 2.16	Silicone	1.14mm
*510-071	1.00mm	(a) 4.14 (b) 3.00	Silicone	1.27mm
*510-081	1.00mm	(a) 4.23 (b) 3.20	Silicone	1.52mm
*510-091	1.00mm	(a) 4.57 (b) 3.50	Silicone	2.03mm
*520-131	1.00mm	(a) 2.64 (b) 2.13	Teflon	1.02mm

DRENO OTOLÓGICO PAPARELLA



* com aba

REF.	BASE	MATERIAL	ESPAÇO DE ILUMINAÇÃO
*510-021	2.30mm	Silicone	1.02mm
*510-031	2.30mm	Silicone	1.14mm
510-231	2.30mm	Silicone	1.02mm
*520-031	2.30mm	Teflon	1.02mm
*520-041	2.30mm	Teflon	1.14mm
*525-041	2.30mm	Teflon azul	1.14mm
520-111	2.30mm	Teflon	1.02mm
525-111	2.30mm	Teflon azul	1.02mm
525-111W	2.30mm	Teflon azul (c/ fio)	1.02mm
520-121	2.30mm	Teflon	1.14mm
525-121	2.30mm	Teflon azul	1.14mm
525-121W	2.30mm	Teflon azul (c/ fio)	1.14mm

LARGURA: 1.60MM

DRENO OTOLÓGICO SHEPARD GROMMET



* com aba

REF.	LARGURA	BASE	MATERIAL	ESPAÇO DE ILUMINAÇÃO
520-191	1.00mm	2.70mm	Teflon	1.14mm
525-191	1.00mm	2.70mm	Teflon Azul	1.14mm
*510-281	0.70mm	2.54x3.81mm	Silicone	1.14mm
510-311	0.70mm	2.54x3.81mm	Silicone	1.14mm

DRENO OTOLÓGICO ARMSTRONG R



* com aba

DRENO OTOLÓGICO TRIUNE

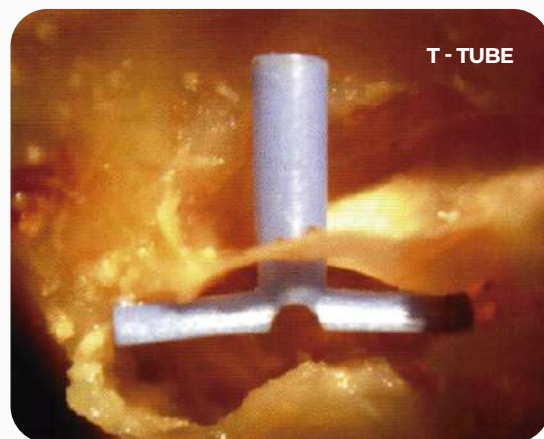
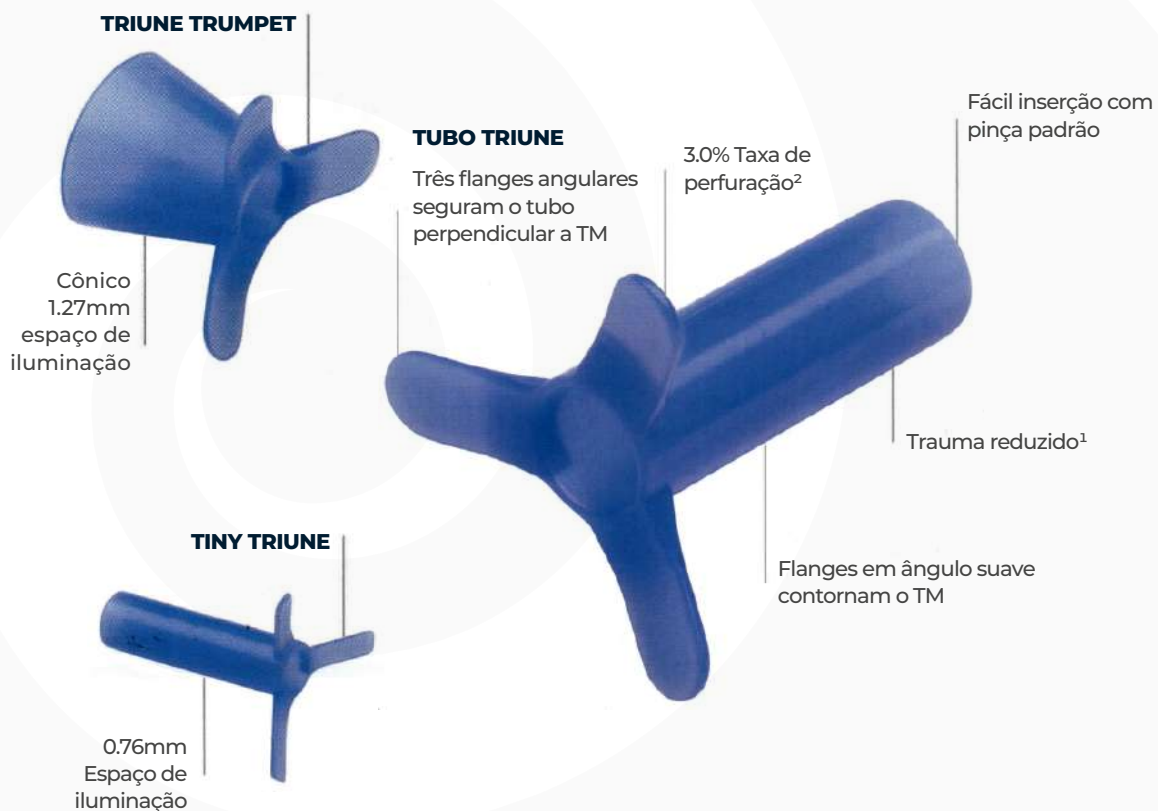

REF.	LARGURA	BASE	MODELO	MATERIAL	ESPAÇO DE ILUMINAÇÃO
510-101	12.00mm	9.80mm	MODELO EM T	Silicone	1.14mm
510-121	5.00mm	2.00mm	TUBO TRIUNE	Silicone	1.35mm
510-251	3.81mm	1.60mm	TINY TRIUNE	Silicone	0.76mm
510-301	2.45mm	2.35mm	TRIUNE TRUMPET	Silicone	1.27mm

TUBOS DE VENTILAÇÃO

COLETOR DE PATÊ ÓSSEO COX

Por que não usar o próprio osso do paciente minimizando o risco de infecção e/ou rejeição pelo mesmo?

O Cox coletor de pó de osso foi projetado para atender esse procedimento de forma prática e segura. O pó de osso é uma excelente opção para cobrir falhas ósseas em Craniotomia e no preenchimento dos espaçadores intersomáticos usados no espaço discal após a Discectomia cervical anterior e procedimentos Otológicos que necessitem de enxerto ósseo.

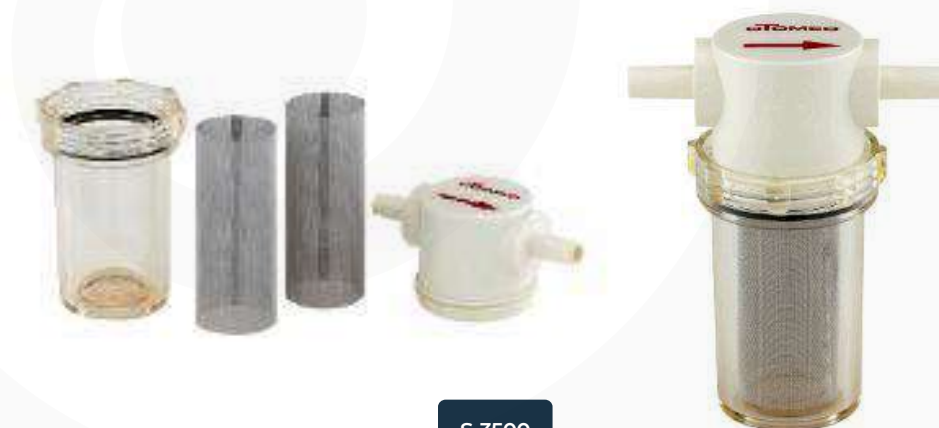

S-3500

Coletor de Patê Ósseo Cox

COLETOR DE PATÊ ÓSSEO SHEEHY

O Coletor Sheehy foi desenvolvido para facilitar a vida do cirurgião durante o procedimento cirúrgico. O patê ósseo é recolhido pela sucção e acondicionado no interior da tela de aço inoxidável de 80 malhas para ser utilizado em procedimentos cirúrgicos otológicos. Produto descartável e de uso único garantindo sua eficácia e segurança aos usuários.



S-2500

Coletor de Patê Ósseo Sheehy

PRODUTOS ESPECIALIZADOS

EXTENSÃO DE SUCÇÃO OTOMED COM REDUÇÃO

SP - 400

Extensão de Sucção Otomed com Redução



Tubo Leve e Flexível

Reduz a pressão da sucção para estruturas delicadas ao aspirar.



Braçadeira Acionadora

Regulador de Sucção

PRODUTOS ESPECIALIZADOS



PROTETOR GLASSCOCK

Fornece curativos confortáveis, garantindo a máxima proteção do local cirúrgico. Também disponível para Pediatria.



36x36 macio

Escudo Exterior



S-1000 Glasscock® Curativo da Orelha, Adulto (5.5 in.)

S-1003 Glasscock® Curativo da Orelha, Pediátrico (3.5 in.)

Projetado em conjunto com Michael E. Glasscock III, M. D.

O Protetor de Sítio Cirúrgico Glasscock foi desenvolvido para proporcionar um curativo oclusivo e confortável no pós-operatório, garantindo a máxima proteção no local da incisão cirúrgica. Proporcionando ainda um melhor visual estético para seu usuário.

PRODUTOS ESPECIALIZADOS

MICRÓTOMO DE CARTILAGEM

PRECISO

Medições precisas e consistentes
Ampla faixa de espessura [0,1 mm a 0,9 mm]

SIMPLES

Simples de montar e operar
Elimina a necessidade de placas de distância

SEGURO

Proteção para mãos e dedos
Estabilidade para guiar com segurança o movimento de corte

990-001 Kit Cortador de Cartilagem

990-002 Lâmina de Corte para Cartilagem



- A. Lâmina
- B. Lâmina de grama
- C. Marca de medição
- D. Base
- E. Suporte de Cartilagem

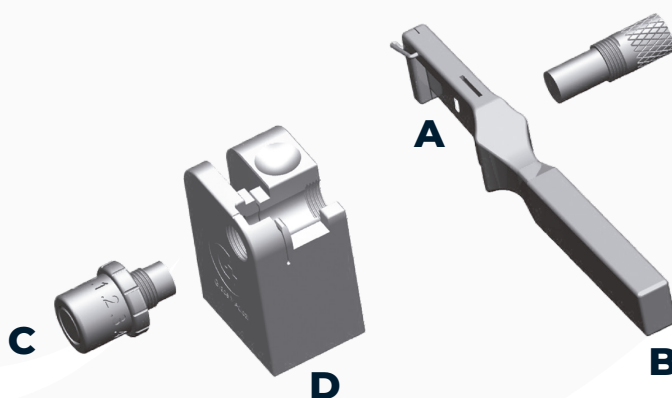

O MICROTOME da cartilagem oferece um meio simplificado para o corte preciso da cartilagem com espessuras uniformes. O design prático incorpora um mostrador de medição para atingir com precisão a espessura desejada. A engenharia de fácil utilização resulta em componentes que são montados rapidamente e fornecem estabilidade para guiar com segurança o movimento de corte.

REF.: 950-001

DragonFly™ Sistema de Broca Cirúrgica



Patenteado
BurShield™
technology



Peça de Mão 950-002

Pedal 950-003

Baterias Recarregáveis 950-004

Carregador de Bateria 950-005

Adaptador Angular, 15° 950-006-15

Adaptador Angular, 25° 950-006-25

Adaptador Angular, 35° 950-006-35

Bandeja de Esterilização 950-007



Produto Certificado e aprovado pelo
Inmetro e Anvisa

DRAGONFLY SISTEMA DE BROCA CIRÚRGICA

Diversos comprimentos de brocas para acesso a locais mais difíceis.

Alimentado por InvisiDrive™, o sistema de broca cirúrgica DragonFly™ representa um modelo de ergonomia fácil de usar. A peça de mão é pequeno em tamanho, leve e hermeticamente fechado para garantir desempenho ideal e consistente.

SISTEMA CIRÚRGICO
DRAGONFLY



DRAGONFLY

SISTEMA DE BROCA CIRÚRGICA

O sistema inclui os seguintes itens:

REF

951-95-004	0.4mm, 95mm L, Diamond
951-95-005	0.5mm, 95mm L, Diamond
951-95-006	0.6mm, 95mm L, Diamond
951-95-007	0.7mm, 95mm L, Diamond
951-95-008	0.8mm, 95mm L, Diamond
951-95-010	1.0mm, 95mm L, Diamond
951-95-010-SL	1.0mm, 95mm L, Diamond w/ BurShield™
951-95-014	1.4mm, 95mm L, Diamond
951-95-014-SL	1.4mm, 95mm L, Diamond w/ BurShield™
951-95-018	1.8mm, 95mm L, Diamond
951-95-018-SL	1.8mm, 95mm L, Diamond w/ BurShield™
951-95-023	2.3mm, 95mm L, Diamond
951-95-023-SL	2.3mm, 95mm L, Diamond w/ BurShield™
952-80-004-SL	0.4mm, 80mm L, Carbide w/ BurShield™
952-80-005-SL	0.5mm, 80mm L, Carbide w/ BurShield™
952-80-006-SL	0.6mm, 80mm L, Carbide w/ BurShield™
952-80-007-SL	0.7mm, 80mm L, Carbide w/ BurShield™
952-80-008-SL	0.8mm, 80mm L, Carbide w/ BurShield™
952-80-010-SL	1.0mm, 80mm L, Carbide w/ BurShield™
952-80-014-SL	1.4mm, 80mm L, Carbide w/ BurShield™
952-80-018-SL	1.8mm, 80mm L, Carbide w/ BurShield™
952-80-023-SL	2.3mm, 80mm L, Carbide w/ BurShield™
953-80-018-SL	1.8mm, 80mm L, Egg w/ BurShield™
953-80-023-SL	2.3mm, 80mm L, Egg w/ BurShield™
954-80-018-SL	1.8mm, 80mm L, Cylinder w/ BurShield™
955-95-0035	0.35mm, 95mm L, Trocar Perforator



BurShield™

Escudo ajustável para proteção dos nervos, tecidos moles e curativo intraoperatório.

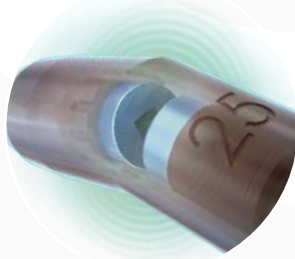

InvisiDrive™

Acoplamento magnético para troca rápida e fácil de brocas.



Adaptadores Angulares™

Adaptadores para variar a angulação da broca, maximizando a visualização (15°, 25°, 35°)

SISTEMA CIRÚRGICO
DRAGONFLY



BROCAS CORTANTES E DIAMANTADAS



ESPECIFICAÇÕES*

	Diâmetro (0mm)	Comprimento (mm)	Disponibilidade
Broca Cortante	0,5 - 7,0	45 - 200	Todos os encaixes
Broca Diamantada	0,5 - 7,0	45 - 200	Todos os encaixes

NOVO

LANÇAMENTO

otoBide®

Desenvolvida especialmente para utilização com Micromotor Elétrico NSK.

Fresas Cortantes OtoBide® de alta rotação são produzidas com matéria-prima carbureto de tungstênio (Carbide) importada com excelentes propriedades e excelente corte.

FRESAS OTOBIDE® CORTANTES



Diâmetro*(Ømm)

1mm, 2mm, 3mm, 4mm, 5mm, 6mm e 7mm

Comprimento (mm)

70mm

As **Brocas Diamantadas OtoBide®** de alta rotação são produzidas com diamantação natural de origem importada de excelentes propriedades.

BROCAS OTOBIDE® DIAMANTADAS



Diâmetro*(Ømm)

1mm, 2mm, 3mm, 4mm e 5mm

Comprimento (mm)

70mm



setormed®

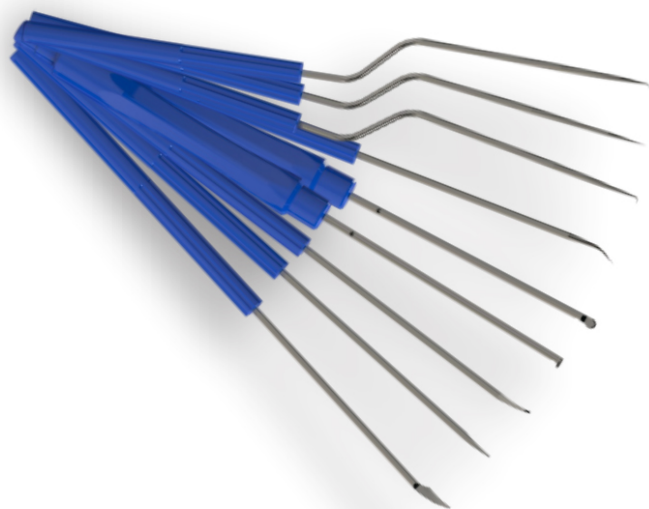

REGISTRO ANVISA: 80777280145

FUNÇÃO: Utilizado para cirurgia otológica microscópica e endoscópica, oferecendo segurança nos mais diversos procedimentos que a especialidade contempla.

O OTO-ENDOSCOPIC SET PLUS: é um sistema utilizado para cirurgia otológica microscópica e endoscópica, utilizado para incisões com maior precisão intracanal e em regiões de difícil acesso. Sistema de aspiração acoplado a micro bisturis, permitindo maior segurança, agilidade, menor tempo cirúrgico e diminuindo o tempo da cirurgia.

Top Surgical

Materials Cirúrgicos

DISTRIBUIDOR AUTORIZADO

TOP SURGICAL Materiais Cirúrgicos

Av. Senador Roberto Simonsen, 743
Sala.102 | São Caetano do Sul/SP
CEP: 09530-401
(11) 3996-4005 / (11) 3996-4006

CONTATOS:

cotacao@topsurgical.com.br
marcos@topsurgical.com.br
bruno@topsurgical.com.br

 @topsurgical

